

H6056说明书

版本:1.1

料号:807-0003-00268

折叠尺寸:105×145 (mm)

展开尺寸:210×145 (mm)

材质:80G书页纸

工艺:单色印刷

折叠方式:骑马钉

页数:36页



User Manual



Model: H6056
Govee Flow Plus Light Bar

English	01
Deutsch	07
Français	13
Español	19
Italiano	25

Safety Instructions

Read and follow the safety instructions below:

- The light bars is not waterproof. Avoid exposing it to splashes or drops of water.
- The working temperature should be between -10°C to 45°C (14°F to 113°F).
- The internal light source of the light bars cannot be replaced. If damaged, the light bars must be replaced.
- Do not let children install the light bars alone.
- Avoid installing the light bars near heat sources.
- External dimmers cannot be used with the light bars.
- Avoid installing the light bars near potentially dangerous sources (e.g., candles, liquid-filled objects).

Introduction

Thank you for choosing the Govee Flow Plus. The Govee Flow Plus provides vibrant, ambient light, ideal for TVs and PC screens. Our smart sound technology can perfectly synchronize sounds emitted from video games or movies to your lights, significantly enriching your visual experience.

What You Get

Light Bar	2
Control Box	1
Adapter	1
Table Mounting Bracket	2
Screen Mounting Bracket	2
User Manual	1
Service Card	1

At a Glance

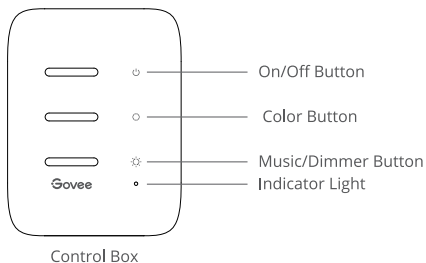

On/Off Button	Press to turn On/Off.
Color Button	Press to adjust the color.
Music/Dimmer Button	Press to enter Music mode. Long press to adjust the brightness.
Indicator Light	a. A red light indicates the device is not connected to the network; b. A blue light indicates the device has successfully connected to the network. c. No light indicates the device is not powered on or might be broken.

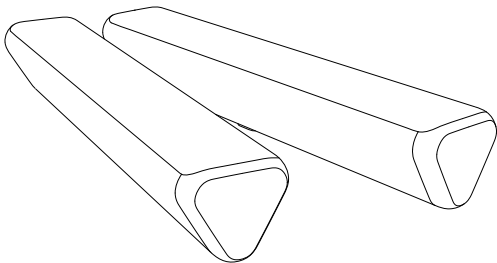

Light Bar

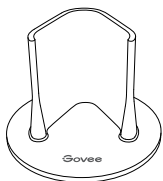

Table Mounting Bracket



Screen Mounting Bracket

Installing Your Device

- 1 Place the light bars on both sides of the table or mount them to the TV screen with the mounting bracket.

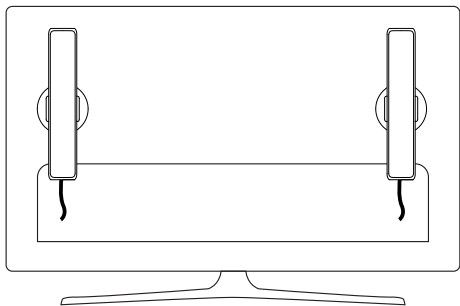
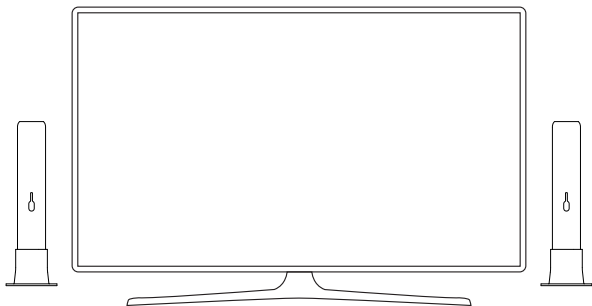

- ② Connect the light bar cable to the control box.
- ③ Power on the adapter and connect it to the control box.
- ④ Installation completed!

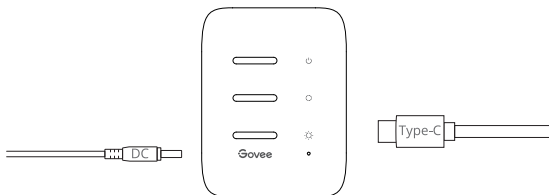

Pairing Your Device with the Govee Home App

What You Need:

- A Wi-Fi router supporting the 2.4GHz and 802.11 b/g/n bands. 5GHz is not supported.
- ① Download the Govee Home app from the App Store (iOS devices) or Google Play (Android devices).
 - ② Turn on the Bluetooth in your smartphone.
 - ③ Open the app, tap “+” icon in the top right corner and search “H6056”.
 - ④ Tap the device icon and follow the onscreen instructions to complete pairing.

Specifications

Working Voltage	AC 100-240V
Input	DC 12V 1.5A
Lumen	400lm
Color	RGBICWW
Color Temperature	2200-6500K
Working Temperature	-10° à 45°C (14° à 113°F)

Troubleshooting

❶ Cannot connect the device to the Govee Home app?

- Ensure the device is powered on.
- Check if the Bluetooth on your smartphone is enabled or try connecting with another smartphone.
- When connecting for the first time, ensure your smartphone is close to the device.
- If you're still experiencing a connection error, delete the connected device from the "My Device" page on the app. Then, reconnect to the Govee Home app, following the instructions provided previously.

❷ The device lost connection?

- Ensure the device is powered on.
- Shorten the distance between the device and the router to less than 50ft, then reconnect.
- If the device continues to lose connection, delete the connected device from the 'My Device' page on the app. Then, reconnect to the Govee Home app, following the instructions provided previously.

❸ The synchronization effect for Music mode does not work properly.

- Ensure the control box is close to the music source, which will help the mic pick up sounds better.

❹ Can multiple users control one device?

- Ensure the control box is close to the music source, which will help the mic pick up sounds better.
- If multiple users want to control the same device, ensure that they are all using the same account.



Customer Service

 Warranty: 12-Month Limited Warranty

 Support: Lifetime Technical Support

 Email: support@govee.com

 Official Website: www.govee.com

 @Govee  @govee_official  @govee.official

 @Goveeofficial  @Govee.smarthome

Sicherheitshinweise

Bitte lesen und befolgen Sie die Sicherheitsanweisungen:

- Die Lightbare sind nicht wasserdicht. Setzen Sie sie keinem Spritz- oder Tropfwasser aus.
- Die Betriebstemperatur sollte zwischen -10° und 45°C (zwischen 14° und 113°F) liegen.
- Die interne Lichtquelle von der Lightbaren kann nicht ersetzt werden. Wenn sie kaputt geht, müssen Sie die Lampe ersetzen.
- Erlauben Sie Kindern nicht, die Lightbare allein zu installieren.
- Stellen Sie die Lightbare nicht in der Nähe von Wärmequellen.
- Externe Dimmer können mit der Lightbaren nicht verwendet werden.
- Vermeiden Sie die Installation der Lightbare in der Nähe potenziell gefährlicher Quellen (z. B. Kerzen, mit Flüssigkeit gefüllte Sachen).

Einführung

Vielen Dank für Ihre Wahl für Govee Flow Plus. Govee Flow Plus bietet lebendiges Umgebungslicht und ist ideal für TV- und PC-Bildschirme. Mit unserer intelligenten Soundtechnologie können die Lichtern perfekt mit den Sounds aus Videospiele oder Filmen synchronisieren und so wird Ihr visuelles Erlebnis erheblich verbessern.

Was Sie bekommen

Lightbar	2
Kontrollbox	1
Adapter	1
Tischmontagehalterung	2
Bildschirmmontagehalterung	2
Benutzerhandbuch	1
Service Card	1

Überblick

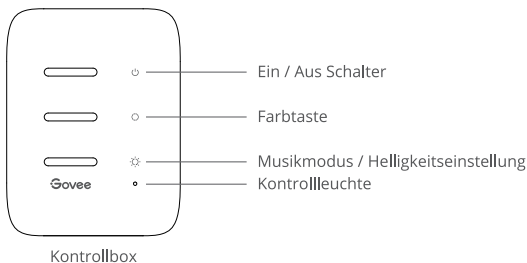

Ein / Aus Schalter	Drücken, um den LED Streifen ein- / auszuschalten.
Farbetaste	Drücken, um die Farbe zu wechseln.
Musikmodus/ Helligkeitseinstellung	Drücken Sie kurz auf, um in den Musikmodus zu wechseln. Drücken Sie lang auf, um die Helligkeit zu ändern.
Kontrollleuchte	a. Das rote Licht zeigt, dass das Gerät nicht mit dem Netzwerk verbindet hat. b. Das blaue Licht weist darauf hin, dass die Verbindung zwischen dem Gerät und Netzwerk erfolgreich hergestellt wird. c. Kein Licht gibt an, dass das Gerät nicht mit Strom versorgt wird oder einen Ausfall erleidet.

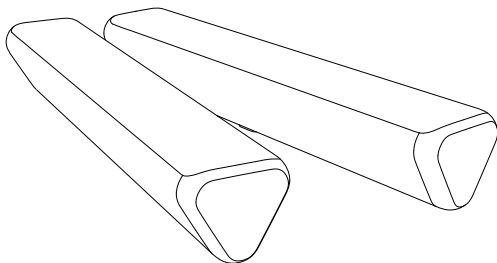

Lightbar
08

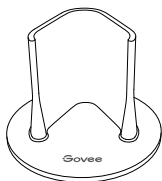

Tischmontagehalterung



Bildschirmmontagehalterung

Installieren Ihres Geräts

- 1 Befestigen Sie die Lightbars mit der Halterungen an beiden Seiten der Tischplatte oder hinter dem Fernsehbildschirm.

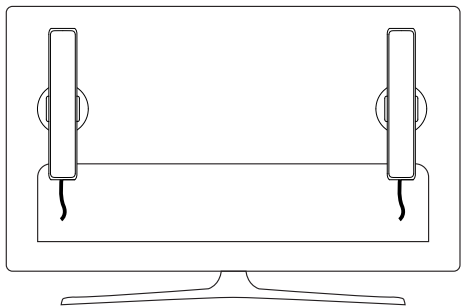
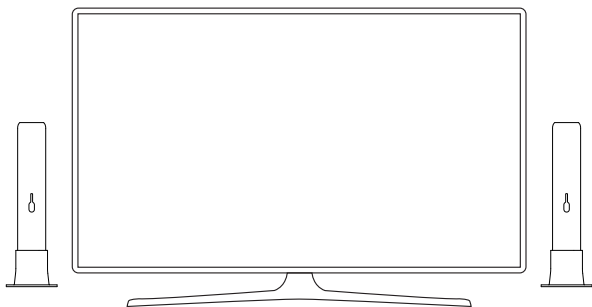

- ② Schließen Sie das Kabel der Lightbar an die Steuerbox an.
- ③ Schalten Sie den Adapter ein und schließen Sie ihn an die Steuerbox an.
- ④ Installation erledigt!

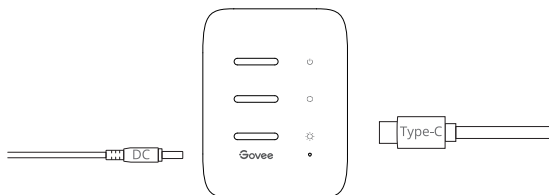

Pairing Ihres Geräts mit der Govee Home App

Was Sie brauchen:

- Ein WLAN-Router, das 2,4-GHz-Band (802.11 b/g/n) unterstützt, unterstützt das 5-GHz-Band nicht. Bitte stellen Sie sicher vor der Herstellung einer Verbindung, dass Ihr WLAN ordnungsgemäß funktioniert.
- ① Laden Sie die Govee Home App aus App Store (iOS-Geräte) oder Google Play (Android-Geräte) herunter.
 - ② Aktivieren Sie das Bluetooth auf Ihrem Smartphone.
 - ③ Öffnen Sie die App. Klicken Sie auf das Symbol "+" oben rechts und suchen Sie "H6056".
 - ④ Wählen Sie H6056I und folgen Sie die Anweisungen, um das Koppeln fertigzustellen.

Spezifikation

Betriebsspannung	AC 100-240V
Eingang	DC 12V 1.5A
Lumen	400lm
Farbe	RGBICWW
Farbtemperatur	2200-6500K
Betriebstemperatur	-10° à 45°C (14° à 113°F)

Fehlersuche

- ① Es kann keine Verbindung zur Govee Home App hergestellt werden.
 - Überprüfen Sie, ob das Gerät eingeschaltet ist.
 - Checken Sie, ob Bluetooth auf dem Smartphone aktiviert ist. Oder versuchen Sie, eine Verbindung mit einem anderen Smartphone herzustellen.
 - Stellen Sie bei der ersten Verbindung sicher, dass sich das Smartphone in der Nähe des Geräts befindet.
 - Wenn der Verbindungsfehler weiterhin besteht, löschen Sie bitte das verbundene Gerät aus „Mein Gerät“ in der App. Stellen Sie die Verbindung zur Govee Home App wieder her, indem Sie die zuvor bereitgestellten Anweisungen befolgen.
- ② Hat das Gerät die Verbindung verloren?
 - Stellen Sie sicher, dass das Gerät eingeschaltet ist.
 - Verkürzen Sie den Abstand zwischen dem Gerät und dem Router auf weniger als 50 Fuß und stellen Sie die Verbindung wieder her.
 - Wenn das Gerät weiterhin die Verbindung verliert, löschen Sie das verbundene Gerät auf der Seite "Mein Gerät" in der App. Stellen Sie dann die Verbindung zur Govee Home App wieder her, indem Sie die zuvor angegebenen Anweisungen befolgen.
- ③ Die Synchronisation des Musikmodus funktioniert nicht richtig.
 - Stellen Sie sicher, dass sich die Steuerbox in der Nähe der Musikquelle befindet, damit das Mikrofon Sounds besser aufnimmt.
- ④ Können mehrere Benutzer ein Gerät steuern?
 - Jedes Gerät kann nur von einem Konto gesteuert werden.
 - Wenn mehrere Benutzer dasselbe steuern möchten, stellen Sie sicher, dass alle dasselbe Konto verwenden.

Die Kundenbetreuung

-  Garantie: 12-Monate Beschränkte Garantie
-  Support: Lifetime Technische Unterstützung
-  Email: support@govee.com
-  Offizielle Website: www.govee.com
-  @Govee  @govee_official  @govee.official
-  @Goveeofficial  @Govee.smarthome

Instructions de Sécurité

Lisez et suivez toutes les consignes de sécurité :

- La barre LED n'est pas étanche. Évitez de l'exposer aux éclaboussures ou aux gouttes d'eau.
- La température de fonctionnement doit être comprise entre -10 et 45 °C (14 et 113 °F).
- La source de lumière interne La barre LED ne peut pas être remplacée. Si elle est endommagée, le barres lumineuses doit être remplacé.
- Ne laissez pas les enfants installer La barre LED seuls.
- Évitez d'installer La barre LED proximité de sources de chaleur.
- Les gradateurs externes ne peuvent pas être utilisés avec La barre LED
- Évitez d'installer la bande à proximité de sources potentiellement dangereuses (par exemple, bougies, objets remplis de liquide).

Introduction

Merci d'avoir choisi le Govee Flow Plus . Le Govee Flow Plus offre une lumière ambiante vibrante, idéale pour les téléviseurs et les écrans de PC. Notre technologie sonore intelligente peut parfaitement synchroniser les sons émis par les jeux vidéo ou les films avec vos lumières, ce qui enrichit considérablement votre expérience visuelle.

Ce que vous obtenez

Barre LED	2
Boîtier de Commande	1
Adaptateur	1
Support de Montage sur Table	2
Support de Montage de l'écran	2
Manuel d'emploi	1
Carte de Service	1

Schéma

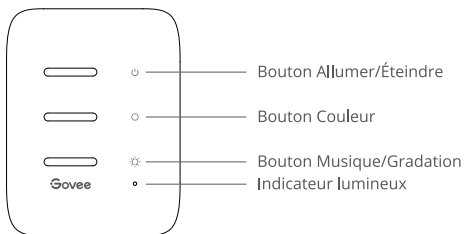

Boîtier de Commande

Bouton Allumer/Éteindre	Allumer/Éteindre la lumière.
Bouton Couleur	Appuyez pour changer couleurs.
Bouton Musique/Gradation	Appuyez pour activer le mode Musique. Appuyez et maintenez pour changer la luminosité.
Indicateur lumineux	a. Le voyant rouge indique que l'appareil n'est pas connecté au réseau; b. Le voyant bleu indique que l'appareil a réussi à se connecter au réseau; c. Pas de lumière indique que l'appareil n'est pas sous tension ou qu'il fonctionne mal.

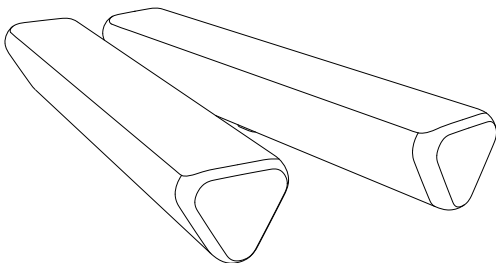

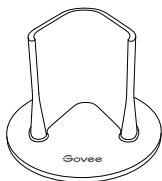

Support de montage sur table



Support de montage de l'écran

Installez votre appareil

- 1 Fixez les barres lumineuses des deux côtés sur la table ou derrière l'écran de téléviseur à l'aide du support de montage.

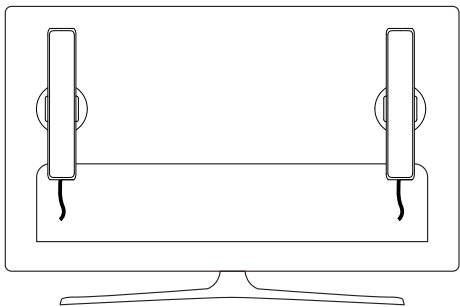
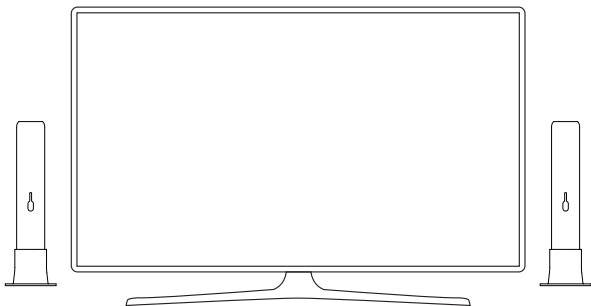

- ② Connectez le câble des barres lumineuses au boîtier de commande.
- ③ Mettez l'adaptateur sous tension, puis connectez-le au boîtier de contrôle.
- ④ Installation terminée !

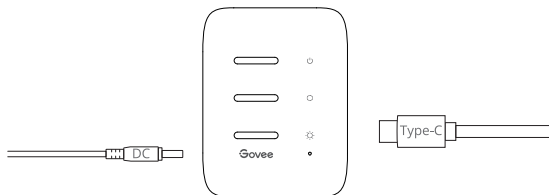

Appairage de Votre Appareil avec l'app Govee Home

Ce que vous avez besoin :

- Un routeur Wi-Fi prenant en charge les bandes 2.4GHz et 802.11 b/g/n. La bande 5GHz n'est pas prise en charge. Veuillez vous assurer que votre Wi-Fi fonctionne correctement avant de vous connecter.
- ① Téléchargez l'app Govee Home sur l'App Store (appareils iOS) ou Google Play (appareils Android).
 - ② Allumez le Bluetooth dans votre smartphone.
 - ③ Ouvrez l'app, appuyez sur l'icône "+" dans le coin supérieur droit et cherchez "H6056".
 - ④ Appuyez sur l'icône de l'appareil et suivez les instructions à l'écran pour terminer le couplage.

Spécifications

Voltage	AC 100-240V
Entrée de l'adaptateur	DC 12V 1.5A
Lumen	400lm
Couleur	RGBICWW
Température de couleur	2200-6500K
Température de fonctionnement	-10° à 45°C (14° à 113°F)

Dépannage

❶ Ne peut pas se connecter à l'app Govee Home.

- Vérifiez si la lampe est allumée.
- Vérifiez si la fonction Bluetooth du smartphone est activée, ou essayez de vous connecter avec un autre smartphone.
- Lors de la première connexion, assurez-vous que le smartphone se trouve à proximité de la lampe.
- Si l'erreur de connexion persiste, veuillez supprimer la lampe connectée dans "Mon appareil" sur l'app. Reconnectez-vous à l'app Govee Home en suivant les instructions fournies précédemment.

❷ L'appareil a perdu la connexion?

- Assurez-vous que l'appareil est sous tension.
- Réduisez la distance entre l'appareil et le routeur à moins de 1.27 m/50 inches, puis reconnectez-vous.
- Si l'appareil continue à perdre la connexion, supprimez l'appareil connecté de la page "Mon appareil" de l'application. Ensuite, reconnectez-vous à l'app Govee Home, en suivant les instructions fournies précédemment.

❸ L'effet de synchronisation pour le mode Musique ne fonctionne pas correctement.

- Assurez-vous que le boîtier de commande est proche de la source de musique, ce qui aidera le micro à mieux capter les sons.

❹ Plusieurs utilisateurs peuvent-ils contrôler une lampe ?

- Chaque lampe ne peut être contrôlée que par un seul compte.
- Si plusieurs utilisateurs veulent gérer la même lampe, assurez-vous qu'ils utilisent tous le même compte.

Service Clientèle

 Garantie : Garantie limitée de 12 mois

 Support : Technique de support à vie

 Email : support@govee.com

 Site officiel : www.govee.com

 @Govee  @govee_official  @govee.official

 @Goveeofficial  @Govee.smarthome

Instrucciones de Seguridad

Lea y siga todas las instrucciones de seguridad:

- El barras de luz no es impermeable. Evite exponerlo a salpicaduras o gotas de agua.
- La temperatura de trabajo debe estar entre -10 y 45 ° C (14 a 113 ° F).
- La fuente de luz interna del barras de luz no se puede reemplazar. Si está dañado, se debe reemplazar el barras de luz.
- No permita que los niños instalen el barras de luz solos.
- Evite instalar el barras de luz cerca de fuentes de calor.
- Los atenuadores externos no se pueden usar con el barras de luz.
- Evite instalar la bombilla cerca de fuentes potencialmente peligrosas (por ejemplo, velas, objetos llenos de líquido).

Introducción

Gracias por elegir el Govee Flow Plus. Govee Flow Plus proporciona una luz ambiental vibrante, ideal para televisores y pantallas de PC. Nuestra tecnología de sonido inteligente puede sincronizar perfectamente los sonidos emitidos por video juegos o películas con sus luces, enriqueciendo significativamente su experiencia visual.

Lo Que Obtienes

Barra de luz	2
Caja de control	1
Adaptador	1
Soporte de montaje de mesa	2
Soporte de montaje de pantalla	2
Manual de Usuario	1
Tarjeta de Servicio	1

En un Vistazo

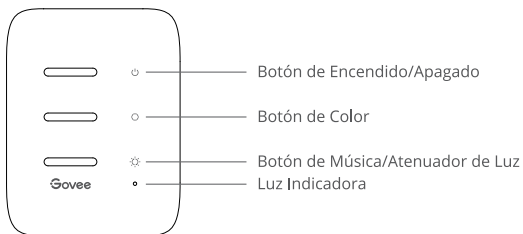

Caja de control

Botón de Encendido /Apagado	Presione para encender/apagar.
Botón de Color	Presione para ajustar el color.
Botón de Música /Atenuador de Luz	Presione para entrar en el modo de Música. Mantenga pulsado para ajustar el brillo.
Luz Indicadora	a. la luz roja indica que el dispositivo no está conectado a la red; b. la luz azul indica que el dispositivo se ha conectado correctamente a la red; c. Si no hay luz indica que el dispositivo no está encendido o no funciona correctamente.

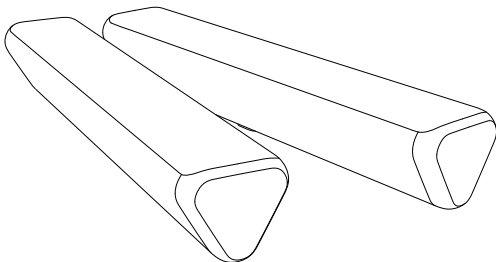

Barra de luz

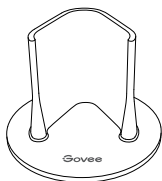

Soporte de montaje de mesa



Soporte de montaje de pantalla

Instalación de Su Dispositivo

- 1 Monte la barra de luz a ambos lados del escritorio o detrás de la pantalla del televisor con el soporte de montaje.

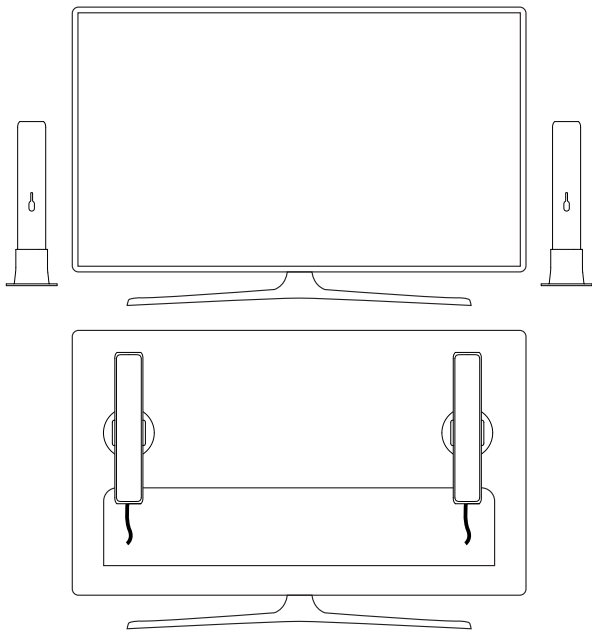

- ② Conecte el cable de las barras de luz a la caja de control.
- ③ Encienda el adaptador y luego conéctelo a la caja de control.
- ④ ¡Instalación completada!

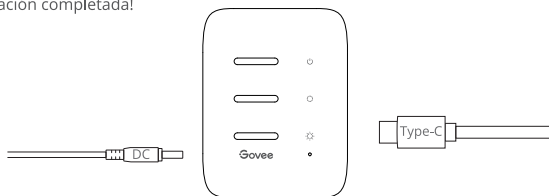

Emparejamiento de Su Dispositivo con la Aplicación Govee Home

Lo Que Necesita:

- Un enrutador WiFi compatible con las bandas de 2.4GHz y 802.11 b/g/n. 5 GHz no es compatible. Asegúrese de que su Wi-Fi funcione correctamente antes de conectarse.
- ① Descargue la aplicación Govee Home desde la App Store (dispositivos iOS) o Google Play (dispositivos Android).
 - ② Encienda el Bluetooth en su teléfono inteligente.
 - ③ Abra la aplicación, toque el icono "+" en la esquina superior derecha y busque "H6056".
 - ④ Toque el icono del dispositivo y siga las instrucciones en pantalla para completar el emparejamiento.

Especificaciones

Voltaje de Trabajo	AC 100-240V
Entrada	DC 12V 1.5A
Lumen	400lm
Color	RGBICWW
Temperatura del Color	2200-6500K
Temperatura de Trabajo	-10° a 45°C (14° a 113°F)

Solución de Problemas

- 1 No se puede conectar a la aplicación Govee Home.
 - Compruebe si la bombilla está encendida;
 - Compruebe si el Bluetooth de su teléfono inteligente está encendido o intente conectarse con un teléfono inteligente diferente;
 - Cuando se conecte por primera vez, asegúrese de que el teléfono inteligente esté cerca de la lámpara.
 - Si los problemas de conexión persisten, elimine la bombilla conectada de "Mis dispositivos." Luego, vuelva a conectar la bombilla a Govee Home siguiendo las instrucciones proporcionadas anteriormente.
- 2 ¿El dispositivo perdió la conexión?
 - Asegúrese de que el dispositivo esté encendido.
 - Acorte la distancia entre el dispositivo y el enrutador a menos de 50 pulgadas, luego vuelva a conectar.
 - Si el dispositivo continúa perdiendo la conexión, elimine el dispositivo conectado de la página "Mi dispositivo" en la aplicación. Luego, vuelva a conectarse a la aplicación Govee Home, siguiendo las instrucciones proporcionadas anteriormente.
- 3 El efecto de sincronización para el modo Música no funciona correctamente.
 - Asegúrese de que la caja de control esté cerca de la fuente de música, lo que ayudará a que el micrófono capte mejor los sonidos.
- 4 ¿Pueden varios usuarios controlar una lámpara?
 - Cada lámpara solo puede ser controlada por una cuenta.
 - Si varios usuarios desean administrar la misma lámpara, asegúrese de que todos usen la misma cuenta

Servicio de Atención al Cliente

 Garantía: Garantía limitada de 12 meses

 Soporte: Soporte Técnico de por Vida

 Correo Electrónico: support@govee.com

 Sitio Web Oficial: www.govee.com

 @Govee  @govee_official  @govee.official

 @Goveeofficial  @Govee.smarthome

Istruzioni di Sicurezza

Leggere e seguire tutte le istruzioni di sicurezza:

- Le barre di luce non sono impermeabile. Evitare di esporla a spruzzi o gocce d'acqua.
- La temperatura di esercizio deve essere compresa tra -10 e 45°C (da 14 a 113°F).
- La sorgente di luce interna della barra di luce non può essere sostituita. In caso di danni, Le barre di luce deve essere sostituita.
- Non lasciare che i bambini installino Le barre di luce da soli.
- Evitare di installare Le barre di luce vicino a sorgenti di calore.
- Dimmer esterni non possono essere utilizzati con Le barre di luce.
- Evitare di installare le strisce LED vicino a fonti potenzialmente pericolose (ad esempio candele, oggetti pieni di liquido).

Istruzione

Grazie per aver scelto il Govee Flow Plus. Govee Flow Plus offre una luce ambientale vibrante, ideale per televisori e schermi di PC. La nostra tecnologia audio intelligente è in grado di sincronizzare perfettamente i suoni emessi dai videogiochi o dai film alle tue luci, arricchendo notevolmente la tua esperienza visiva.

Quello Che Si Ottiene

Barra di Luce	2
Scatola di Controllo	1
Adattatore	1
Staffa di Montatura da Tavolo	2
Staffa di Montatura da Schermo	2
Manuale Utente	1
Carta di Servizio	1

Panoramica

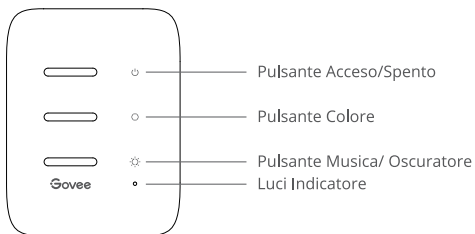

Scatola di Controllo

Pulsante Acceso/Spento	Premere per accendere / spegnere.
Pulsante Colore	Premere per regolare il colore.
Pulsante Musica/ Oscuratore	Premere per accedere alla modalità Musica. Premere a lungo per regolare la luminosità.
Luci Indicatore	a. Una luce rossa indica il dispositivo non è collegato alla rete; b. Una luce blu indica che il dispositivo è connesso alla rete; c. Nessuna luce indica che il dispositivo non è alimentato o malfunzionamento.

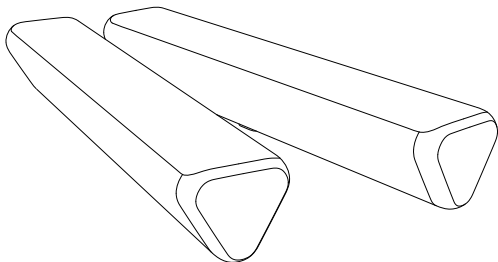

Barra di Luce

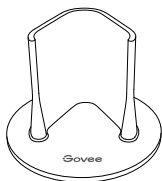

Staffa di Montatura da Tavolo



Staffa di Montatura da Schermo

Installazione del Dispositivo

- 1 Montare la barra di luce su entrambi i lati del desktop o dietro lo schermo TV con la staffa di montatura.

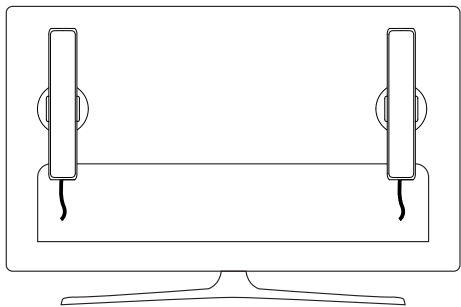
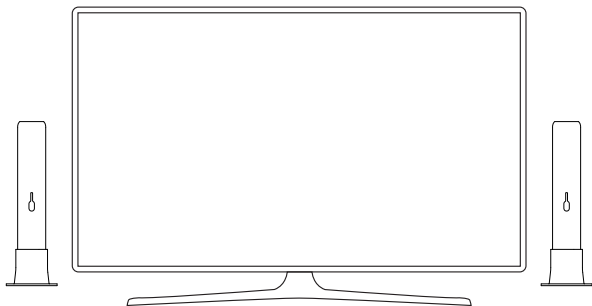

- 2 Collegare il cavo delle barre di luce alla scatola di controllo.
- 3 Accendere l'adattatore, quindi collegarlo alla scatola di controllo.
- 4 Installazione completata!

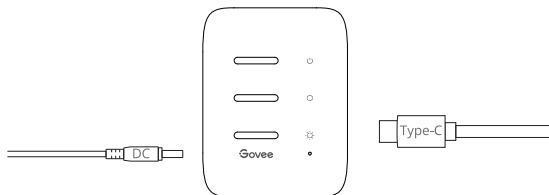

Collegare il Dispositivo con l'app Govee Home

Quello Che Ti Serve:

- Un router Wi-Fi che supporta le bande 2.4GHz e 802.11 b / g / n; La banda a 5 GHz non è supportata. Si prega di assicurarsi che il Wi-Fi funziona correttamente prima di collegare.
- 1 Scarica l'app Govee Home dall'App Store (dispositivi iOS) o da Google Play (dispositivi Android).
 - 2 Accendere il Bluetooth dello smartphone.
 - 3 Apri l'app, tocca l'icona "+" nell'angolo in alto a destra e cerca "H6056".
 - 4 Tocca l'icona del dispositivo e segui le istruzioni sullo schermo per completare l'accoppiamento.

Specificazioni

Voltaggio di Esercizio	AC 100-240V
Input	DC 12V 1.5A
Lumen	400lm
Colore	RGBICWW
Temperatura di Colore	2200-6500K
Temperatura di Esercizio	-10° à 45°C (14° à 113°F)

Risoluzione dei Problemi

❶ Impossibile connettersi alla App Govee Home.

- Controllare se la barra di luce è accesa.
- Controllare se il Bluetooth sullo smartphone è attivo, o provare a connettersi con un altro smartphone.
- Quando ci si connette per la prima volta, assicurarsi che lo smartphone sia vicino alla barra di luce.
- Se l'errore di collegamento sussiste ancora, cancellare la barra di luce collegata da "Il mio Dispositivo" sull'app. Ricollegarsi all'app Govee Home seguendo le istruzioni fornite in precedenza.

❷ Il dispositivo ha perso la connessione?

- Assicurati che il dispositivo sia acceso.
- Accorciare la distanza tra il dispositivo e il router a meno di 50 pollici, quindi ricollegarlo.
- Se il dispositivo continua a perdere la connessione, cancellare il dispositivo collegato dalla pagina 'Il Mio Dispositivo' dell'app. Quindi, ricollegarsi all'app Govee Home, seguendo le istruzioni fornite in precedenza.

❸ L'effetto di sincronizzazione per la modalità Musica non funziona correttamente.

- Assicurarsi che la scatola di controllo sia vicina alla sorgente musicale, che aiuterà il microfono a captare meglio i suoni.

❹ È possibile controllare una barra di luce da parte di più utenti?

- Ogni barra di luce può essere controllata da un solo account.
- Se multipli utenti desiderano gestire la stessa barra di luce assicurarsi che tutti loro utilizzino lo stesso account.

Servizio clienti

 Garanzia: Garanzia limitata di 12 mesi

 Supporto: Supporto tecnico a vita

 Email: support@govee.com

 Sito web ufficiale: www.govee.com

 @Govee  @govee_official  @govee.official



 @Goveeofficial  @Govee.smarthome

Compliance Information

EU Compliance Statement:

Shenzhen Intellirocks Tech Co. Ltd. hereby declares that this device is in compliance with the essential requirements and other relevant provisions of the Directive 2014/53/EU.



A copy of the EU Declaration of Conformity is available online at www.govee.com/
EU contact address:

  BellaCocool GmbH (E-mail: info@bellacocool.de)
Pettenkoferstraße 18, 10247 Berlin, Germany

EU-Compliance:

Hiermit erklärt Shenzhen Intellirocks Tech Co. Ltd., dass dieses Gerät den wesentlichen Anforderungen und anderen einschlägigen Bestimmungen der EU-Richtlinie 2014/53/EU entspricht.



Eine Kopie der EU-Konformitätserklärung finden Sie online auf www.govee.com/
Kontaktadresse innerhalb der EU:

  BellaCocool GmbH (E-mail: info@bellacocool.de)
Pettenkoferstraße 18, 10247 Berlin, Germany

Déclaration de conformité UE:

Par la présente, Shenzhen Intellirocks Tech Co. Ltd. déclare que cet appareil est conforme aux principales exigences et autres clauses pertinentes de la directive européenne 2014/53/EU.



Une copie de la déclaration de conformité UE est disponible sur le site www.govee.com/
Adresse de contact pour l'UE :

  BellaCocool GmbH (E-mail: info@bellacocool.de)
Pettenkoferstraße 18, 10247 Berlin, Germany

Declaración de cumplimiento UE:

Shenzhen Intellirocks Tech Co. Ltd. por la presente declara que este dispositivo cumple los requisitos básicos y el resto de provisiones relevantes de la Directiva 2014/53/EU.

Hay disponible online una copia de la Declaración de conformidad UE en www.govee.com/
Dirección de contacto de la UE:



  BellaCocool GmbH (E-mail: info@bellacocool.de)
Pettenkoferstraße 18, 10247 Berlin, Germany

Dichiarazione di conformità UE:

Shenzhen Intellirocks Tech Co. Ltd. dichiara che il presente dispositivo è conforme ai requisiti essenziali e alle altre disposizioni rilevanti della direttiva 2014/53/EU.

Una copia della dichiarazione di conformità UE è disponibile online all'indirizzo Web www.govee.com/

Indirizzo di contatto UE:

  BellaCocool GmbH (E-mail: info@bellacocool.de)
Pettenkoferstraße 18, 10247 Berlin, Germany

UK Compliance Statement:

Shenzhen Intellirocks Tech Co., Ltd. hereby declares that this device is in compliance with the essential requirements and other relevant provisions of the Radio Equipment Regulations 2017

A copy of the UK Declaration of Conformity is available online at www.govee.com/

	Bluetooth®	Wi-Fi
Frequency	2.4GHz	2.4GHz
Maximum Power	<6dBm	<15dBm



Environmentally friendly disposal

Old electrical appliances must not be disposed of together with the residual waste, but have to be disposed of separately. The disposal at the communal collecting point via private persons is for free. The owner of old appliances is responsible to bring the appliances to these collecting points or to similar collection points. With this little personal effort, you contribute to recycle valuable raw materials and the treatment of toxic substances.

Umweltfreundliche Entsorgung

Elektro-Altgeräte dürfen nicht mit gewöhnlichem Abfall entsorgt werden und müssen separat entsorgt werden. Die Entsorgung an kommunalen Sammelstellen ist für Privatpersonen kostenlos. Die Eigentümer der Altgeräte sind für den Transport zu den Sammelstellen verantwortlich. Durch diesen geringen Aufwand können Sie zur Wiederverwertung von wertvollen Rohmaterialien beitragen und dafür sorgen, dass umweltschädliche und giftige Substanzen ordnungsgemäß unschädlich gemacht werden.

Mise au rebut écologique

Les appareils électriques usagés ne doivent pas être éliminés avec les déchets résiduels. Ils doivent être éliminés séparément. La mise au rebut au point de collecte municipal par l'intermédiaire de particuliers est gratuite. Il incombe au propriétaire des appareils usagés de les apporter à ces points de collecte ou à des points de collecte similaires. Avec ce petit effort personnel, vous contribuez au recyclage de matières premières précieuses et au traitement des substances toxiques.

Tratamiento de residuos responsable con el medio ambiente

Los aparatos eléctricos viejos no pueden desecharse junto con los residuos orgánicos, sino que deben ser desechados por separado. Existen puntos limpios donde los ciudadanos pueden dejar estos aparatos gratis. El propietario de los aparatos viejos es responsable de llevarlos a estos puntos limpios o similares puntos de recogida. Con este pequeño esfuerzo estás contribuyendo a reciclar valiosas materias primas y al tratamiento de residuos tóxicos.

Smaltimento ecologico

I vecchi dispositivi elettrici non devono essere smaltiti insieme ai rifiuti residui, ma devono essere smaltiti separatamente. Lo smaltimento da parte di soggetti privati presso i punti di raccolta pubblici è gratis. È responsabilità del proprietario dei vecchi dispositivi portarli presso tali punti di raccolta o punti di raccolta analoghi. Grazie a questo piccolo impegno personale contribuirete al riciclo di materie prime preziose e al corretto trattamento di sostanze tossiche.

For ambience lighting only. Not for illumination.

This device uses a non-replaceable light source. When the light source reaches the end of its life cycle, this device should be replaced. The light source or separate control gear is not intended for use in other applications.

Nur für Ambientebeleuchtung. Nicht zur Beleuchtung.

Dieses Gerät verwendet eine nicht austauschbare Lichtquelle. Wenn die Lichtquelle das Ende ihres Lebenszyklus erreicht, sollte dieses Gerät ersetzt werden. Die Lichtquelle oder das separate Betriebsgerät sind nicht für andere Anwendungen bestimmt.

Solo para iluminación de ambiente. No para la iluminación.

Este dispositivo utiliza una fuente de luz no reemplazable. Cuando la fuente de luz llegue al final de su ciclo de vida, debe sustituir este dispositivo. La fuente de luz o el equipo de control separado no está destinado a ser utilizado en otras aplicaciones.

Seulement pour un éclairage d'ambiance. Pas pour l'éclairage quotidien.

Cet appareil utilise une source lumineuse non remplaçable. Lorsque la source lumineuse atteint la fin de son cycle de vie, cet appareil doit être remplacé. La source lumineuse ou l'appareillage de commande séparé ne convient pas à d'autres applications.

Solo per l'illuminazione dell'atmosfera. Non per illuminare.
Questo dispositivo utilizza una sorgente luminosa non sostituibile. Quando la sorgente luminosa raggiunge la fine del suo ciclo di vita, questo dispositivo deve essere sostituito.
La sorgente luminosa o l'alimentatore separato non è destinato all'uso in altre applicazioni.

FCC and ISED Canada Statement

This device complies with Part 15 of the FCC Rules and Industry Canada licence-exempt RSS standard(s). Operation is subject to the following two conditions:

(1) This device may not cause harmful interference, and (2) This device must accept any interference received, including interference that may cause undesired operation.

Warning: Changes or modifications not expressly approved by the party responsible for compliance could void the user's authority to operate the equipment.

Le présent appareil est conforme aux CNR d'Industrie Canada applicables aux appareils radio exempts de licence. L'exploitation est autorisée aux deux conditions suivantes :

(1) l'appareil ne doit pas produire de brouillage, et

(2) l'utilisateur de l'appareil doit accepter tout brouillage radioélectrique subi, même si le brouillage est susceptible d'en compromettre le fonctionnement."

NOTE: This equipment has been tested and found to comply with the limits for a Class B digital device, pursuant to Part 15 of the FCC Rules.

These limits are designed to provide reasonable protection against harmful interference in a residential installation. This equipment generates uses and can radiate radio frequency energy and, if not installed and used in accordance with the instructions, may cause harmful interference to radio communications. However, there is no guarantee that interference will not occur in a particular installation. If this equipment does cause harmful interference to radio or television reception, which can be determined by turning the equipment off and on, the user is encouraged to try to correct the interference by one or more of the following measures:

1. Reorient or relocate the receiving antenna.
2. Increase the separation between the equipment and receiver.
3. Connect the equipment into an outlet on a circuit different from that to which the receiver is connected.
4. Consult the dealer or an experienced radio/TV technician for help.

FCC and IC Radiation Exposure Statement

This equipment complies with FCC and IC radiation exposure limits set forth for an uncontrolled environment. This equipment should be installed and operated with minimum distance 20cm between the radiator & your body.

la distance entre l'utilisation et l'appareil ne doit pas être inférieure à 20 cm.

This Class B digital apparatus complies with Canadian ICES-005.

Cet appareil numérique de la classe B est conforme à la norme NMB-005 du Canada.

Responsible party :

Name: GOVEE MOMENTS(US) TRADING LIMITED

Address: 13013 WESTERN AVE STE 5 BLUE ISLAND IL 60406-2448

Email: support@govee.com

Contact information: <https://www.govee.com/support>



FOR INDOOR USE ONLY
NUR FÜR DEN INNENGEBRAUCH
POUR UNE UTILISATION EN INTÉRIEUR UNIQUEMENT
SÓLO PARA USO EN INTERIORES
SOLO PER USO INTERNO

The Bluetooth® word mark and logos are registered trademarks owned by Bluetooth SIG, Inc. and any use of such marks by Shenzhen Intellirocks Tech. Co., Ltd. is under license.

Govee is a trademark of Shenzhen Intellirocks Tech Co., Ltd.
Copyright ©2021 Shenzhen Intellirocks Tech Co., Ltd. All Rights Reserved.



Govee Home App

For FAQs and more information,
please visit: WWW.GOVEE.COM